

2017 抗震盃-地震工程模型製作國際競賽
大專組競賽規則

IDEERS2017-V1

2017-05-25

1 of 19

大專組競賽規則改版/變更說明

版次	公告日期	改版/變更說明
V1	2017-05-25	規則第一版

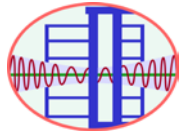
	2017 抗震盃-地震工程模型製作國際競賽 大專組競賽規則	IDEERS2017-V1
		2017-05-25
		2 of 19

本競賽以此規則為依據，但若發生本規則無法涵蓋或產生疑義時，主辦單位保留最終解釋權。

1.活動說明

參與本活動之隊伍需要設計並現場完成製作一個房屋結構模型，用以承受鐵塊載重並接受國家地震工程研究中心(以下簡稱本中心)振動台所產生的人工地震之測試。

本活動時間共計兩天，第一天進行模型製作，主辦單位將安排 6.5 個小時的模型製作時間 (含用餐時間)，讓參賽隊伍利用主辦單位所提供之材料與工具進行模型之製作。

第二天進行模型測試，所有參賽模型將同時被安裝於本中心振動台上，接受數次不同大小的人工地震測試，人工地震將由小地震開始，逐次加大至最大加速度 PGA 達 800gal。

本競賽主要以效率比(*Efficiency Ratio*)做為評比依據，效率比是根據房屋結構模型的質量、加權承載鐵塊數量與模型能抵抗的最大地震之 PGA 值來進行計算，並根據效率比高低來排列比賽名次。

為提高比賽之挑戰性與趣味性，本年度競賽內容設定在一特定基地範圍內，建造一棟休閒式飯店(Hotel)，該飯店的平面形狀不拘，但應考量該飯店的一樓及二樓分別為需要較大樓地板面積且其樓層高度應挑高的大廳及宴會廳，三樓以上樓層則因空間配置需要，其樓地板面積須退縮至一定比例，頂樓則作為室外泳池使用，讓參賽隊伍發揮巧思以克服問題，建造出經濟且耐震的結構模型。

2.參賽隊伍的組成

參賽隊伍必須包括四位同校之在學學生與一位指導老師。指導老師必須在報名校系任教，且模型製作過程中，指導老師不可動手參與模型的製作。

3.材料與工具

除規則允許自備之工具外，參賽隊伍只能使用主辦單位提供的材料與工具進行模型製作。參賽隊伍可以自行攜帶筆、尺、橡皮擦、計算機等文具，但僅可使用於材料尺寸之標記與輔助計算，不可用於模型材料之切削用途。另外，主辦單位亦提供一定數量的 L 型尺放置於服務台借用給參賽者，用於量測及定準等用途。

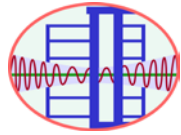
	2017 抗震盃-地震工程模型製作國際競賽 大專組競賽規則	IDEERS2017-V1
		2017-05-25
		3 of 19

3.1 材料

主辦單位提供的材料包括：

項目	數量	說明
1.木質模型底板	1 塊	材質為中密度纖維板 (MDF)，底板厚度約 0.55 公分，長與寬分別為 26 公分與 26 公分(±0.3 公分)。
2.木條	40 條	材質為中密度纖維板 (MDF) 之木條，用於模型、解說牌之製作。每條長約 70 ± 0.5 公分，其斷面積約為 5.5 x 4 公釐(±1 公釐)。
3.熱熔膠條	20 條	每條長約 30 公分的熱熔膠條，其直徑約 6 公釐。熱熔膠條僅能配合熱熔膠槍使用，做為結構元件之黏結材料，不可直接做為模型之結構元件使用。
4.橡皮筋	16 條	每條橡皮筋寬約 3 公釐，厚約 1.5 公釐，周長約 240 公釐。
5.A4 紙張	12 張	A4 紙張 12 張。
6.棉繩	1 條	長度 4 公尺之棉繩。
7.竹籤	1 支	用於小隊旗之製作。

3.2 工具

主辦單位提供的工具包括：

項目	數量	說明
1.壓條鎖固框	一個	用於參賽模型之建築範圍檢核。
2.剪刀	一把	一般事務用剪刀。
3.線鋸	一組	寬度約 0.9cm，長度約 30cm。
4.捲尺	一個	全長 5.5m。
5.手動鑽孔器	一組	鑽頭直徑為 8mm。
6.熱熔槍	一把	一般熱熔槍。
7.大型美工刀	二把	刀片寬度約 1.8cm。
8.鉛筆	一支	文書用鉛筆。
9.削筆器	一個	削鉛筆用。
10.量角器	一個	文書用塑膠半圓形量角器。
11.奇異筆	一支	文書用奇異筆。
12.直尺	一支	長度 30cm 塑膠直尺。
13.棉手套	二副	使用熱熔槍時防燙傷穿戴用。
14.鐵鎚	一支	小尺寸鐵鎚。
15.銼刀	一支	小尺寸銼刀。
16.口紅膠	一條	口紅膠一條。
17.切割墊	一片	A3 大小

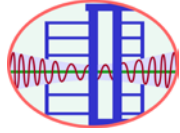

2017 抗震盃-地震工程模型製作國際競賽 大專組競賽規則

IDEERS2017-V1

2017-05-25

4 of 19

參賽隊伍於開始製作模型前，須自行檢查材料及工具，若有損傷或短缺，請向負責裁判反應，由負責裁判進行處理。



工具示意圖

4.模型結構規則

為鼓勵參賽隊伍充份發揮創意，參賽模型可以製作為各種型式與形狀，但模型必須符合以下要求：

項目	說明
4.1 基本結構	<p>4.1.1 參賽模型之結構系統須符合建築常規，具有房屋結構的基本骨架，即由梁、柱、板、牆、斜撐等結構元件所建構成。</p> <p>4.1.2 參賽隊伍利用所提供之材料製作結構元件，結構元件可為單根木條或由多根木條、棉繩、橡皮筋、紙張等材料合併組成。</p> <p>4.1.2 參賽隊伍可以但不強制要求製作建築美觀之包覆或裝飾，但必須符合相關淨空要求，亦不得阻礙裁判檢視模型或計算樓板面積。</p>

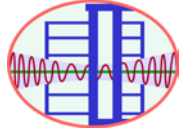

2017 抗震盃-地震工程模型製作國際競賽 大專組競賽規則

IDEERS2017-V1

2017-05-25

5 of 19



圖 1 房屋模型示意圖

4.2.1 參賽模型須建置在主辦單位提供的模型底板（**26×26×0.55 公分**）上，且底板週邊 **3 公分** 範圍必須完全淨空，以便將底板固定在振動台上(違反者將被取消參賽資格或加予嚴厲的懲罰質量)。

4.2.2 建築範圍為模型底板中央 20x20 公分之正方形區域(圖 2 中之虛線範圍)，即整個參賽模型的垂直投影必須座落於圖 2 之正方形平面區域內。

4.2
模
型
建
築
範
圍

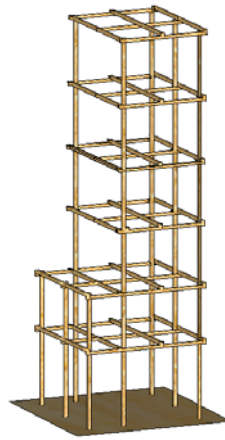

圖 2 模型建置範圍



2017 抗震盃-地震工程模型製作國際競賽 大專組競賽規則

IDEERS2017-V1

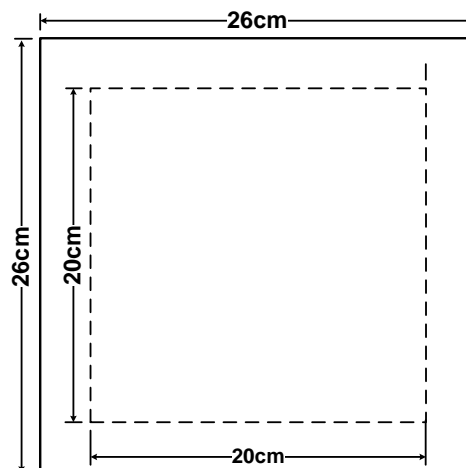
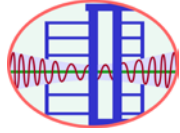
2017-05-25

6 of 19

4.3 模型底板固定之柱構件數



圖 3 模型樓層定義、樓地板面積要求及鐵塊權重說明

- 4.3.1 參賽隊伍可在模型底板鑽孔固定「柱構件」，於底板固定之柱構件無數量限制。
- 4.3.2 參賽隊伍可於模型底板進行對「柱構件」的加固補強處理，例如：擴孔、開槽埋線等。但所有孔洞須以熱熔膠填平，不可藉此以減輕底板重量。
- 4.3.3 模型底板必須保持平整，以免無法順利安裝於振動台上。
- 4.3.4 所有「柱構件」均需與底板固定牢靠，不可採用「隔震設計」。

4.4 模型樓層數

- 4.4.1 模型樓層定義如圖 3 所示；模型結構至少必須具有 4 個完整樓層，即除 1 樓外，須有 4 個放置鐵塊之樓地板。
- 4.4.2 模型高度至少須達 45 公分，但不得超過 70 公分，模型高度計算至屋頂層樓地板上緣。且整體建築模型總高度(含隊旗及裝飾部份等)不得超過 80 公分。
- 4.4.3 除了 1 樓外，其餘樓層(含屋頂層)均須放置質量塊。計算效率比時，各樓層所置放質量鐵塊之權重如圖 3 所示，越高之樓層其權重越大。

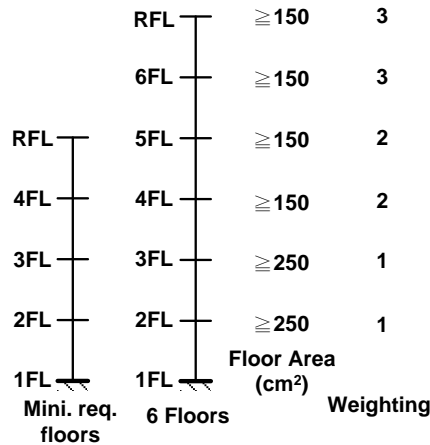
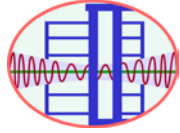

4.5
樓
地
板
面
積



圖 4 樓地板面積平面示意圖

4.5.1 各樓層之樓地板面積定義為與柱相接之大梁所圍面積(計算至大梁外緣)，如圖 4 之黑虛線所示範圍。其中，大梁定義為兩端均須與柱相接的梁；且柱須固定於 1 樓底板後連續向上伸展。如圖 3 所示，模型 3 樓(3FL)及其以下樓層之樓地板面積不得小於 250 平方公分，其餘樓層之樓地板面積不得小於 150 平方公分。模型總樓地板面積必須在 1000 至 2000 平方公分的範圍內(不含 1 樓)。1 樓不列入面積計算，亦不放置鐵塊。

4.5.2 模型 4 樓(4FL)及其以上所有樓層須進行退縮設計，即模型 4 樓(4FL)及其以上所有樓層之樓地板面積須介於 3 樓(3FL)樓地板面積的 60%與 80%之間。

4.5.3 不可以設置「天井」之方式來做為模型面積退縮設計。

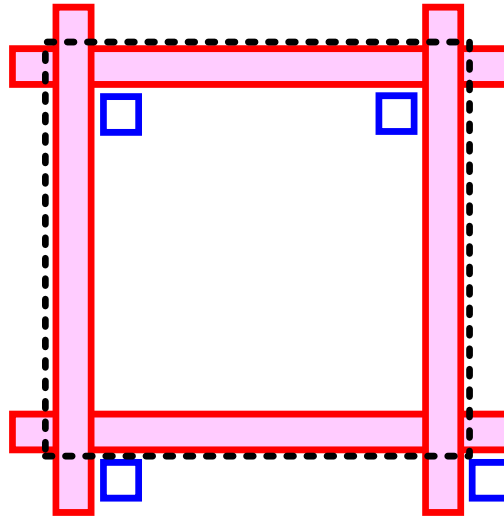
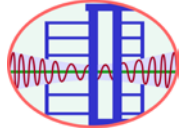

4.6
樓層
淨高

4.6.1 模型 1 樓之樓層淨高不得小於 15 公分。

4.6.2 模型除 1 樓外，其餘各樓層之淨高不得小於 10 公分，且不得大於 12 公分。

4.6.3 樓層淨高的計算是由上層最低大梁下緣至下層最高大梁上緣，如圖 5 所示。



圖 5 樓層淨高示意圖(側視圖)

4.7
樓層
外部
淨空



圖 6

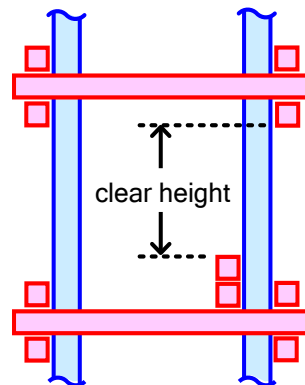

圖 7

4.7.1 在一個真實的房屋中，每一樓層周圍都會有門窗等開口空間及動線需求。故參賽模型每一樓層外圍必須留設一定的周邊空間不能安置任何構件或材料，亦即每一層樓未被斜撐或牆等所佔據之留設淨空寬度(例如圖 6 所示之 X_i)總和與該樓板總周長之比值常須控制在某一特定比例以上。注意，斜撐或牆所佔的投影長度須考慮其向下之投影。

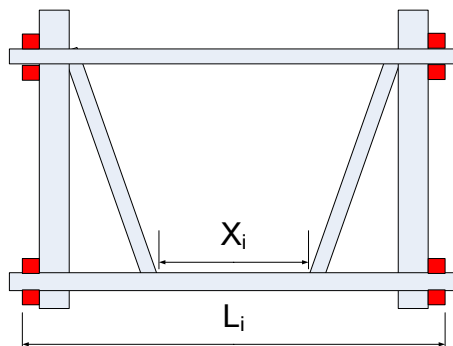
4.7.2 參考圖 6 (側視圖)，樓層外圍總淨距 ΣL_i 即為樓地板面積範圍(參見圖 4)的周長，其中在模型某個面向最外側之大梁外緣周距為 L_i ，而未被斜撐或

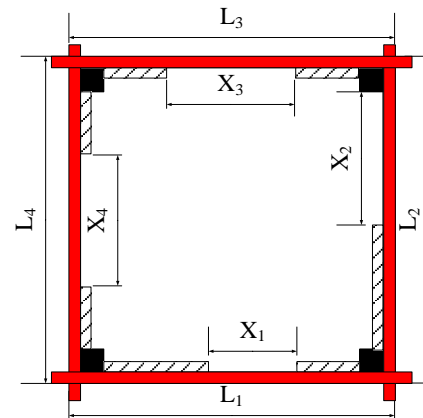
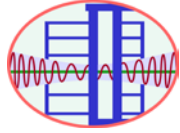

牆等所佔據之寬度即為留設淨空寬度 X_i 。

4.7.3 參見圖 7 (俯視圖)，將模型某一樓層各個面所測量而得樓層外周長度相加而得樓層外圍總淨距 ΣL_i ，亦將樓層各個面所測量之留設淨空寬度相加得到留設淨空寬度總和 ΣX_i ，則可計算出該樓層之外部淨空率 $(\Sigma X_i / \Sigma L_i * 100\%)$ 。

$$\text{外部淨空率} = \Sigma X_i / \Sigma L_i \quad \text{公式(1)}$$

4.7.4 若模型中某相鄰兩樓層中某一面向的較高樓層寬度較其下樓層寬度為小(如圖 8a 及圖 8b)，以未被斜撐向下投影所佔用的距離來計算淨空寬度 X_i ，同時 L_i 亦以其下樓層之大梁外緣為準。



圖 8a



圖 8b

4.7.5 本競賽規定之模型外圍與內部空間限制，無論使用任何材料（如木條、棉繩、紙張等）製作，所占用的空間都必須考慮以決定留設淨空寬度。

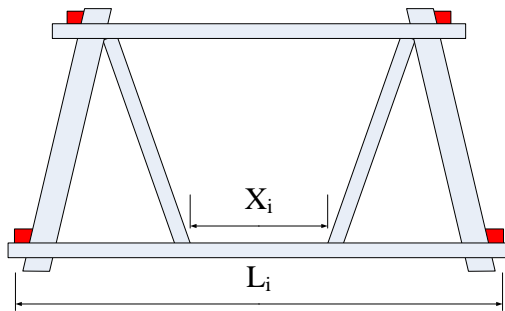
4.7.6 除模型 1 樓外，其餘各樓層之外部淨空率 $(\Sigma X_i / \Sigma L_i * 100\%)$ 皆須大於 45%。

4.7.7 模型 1 樓之外部淨空率 $(\Sigma X_i / \Sigma L_i * 100\%)$ 必須大於 70%。

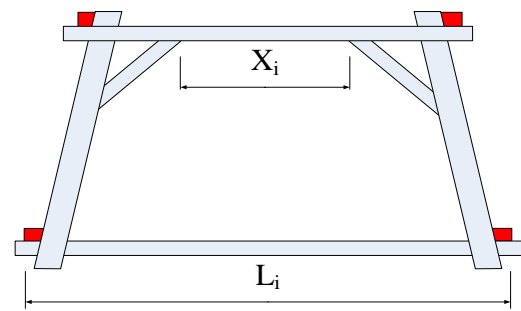
4.8.1 每一樓層內部垂直剖面上的材料，不允許形成封閉空間，必須留下某一特定寬度以上的空間(意即所謂內部淨空)作為出入通道。

4.8
樓層
內部
淨空



圖 9



圖 10

4.8.2 在模型內部所增加的材料(圖 9)，從垂直投影來看，每個面向都需要保留通

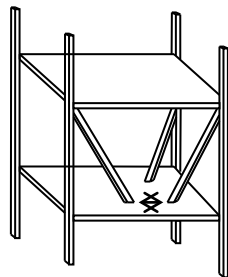

道寬度(圖 10)。

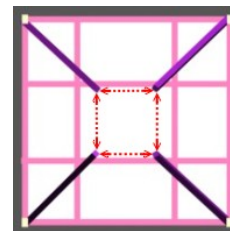
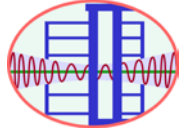
4.8.3 若模型內部垂直剖面上的材料過於接近外牆，則視為模型外牆的斜撐(圖 11)，以該構件端部距離該層樓板外緣之距離來判斷，若小於 2.5 公分則視為外牆斜撐，需納入樓層之外部淨空比値之檢核。



圖 11 模型內外斜撐說明

4.8.4 各樓層的內部淨空在每個面向至少須為 5 公分(參見圖 9 及圖 10)。

4.8.5 請注意內斜撐配置須避免接觸質量鐵塊，相關規定詳規則 5。

4.8.6 模型 1 樓須保持內部最大淨空，亦即參賽模型不可在 1 樓配置內部斜撐或牆等減少淨空之構材。

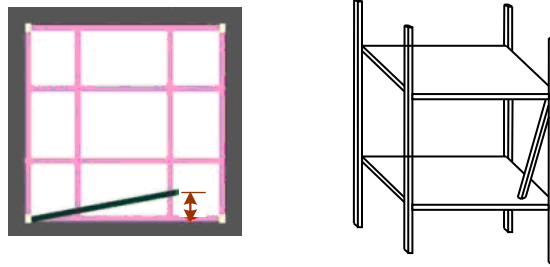
5.載重規則

實際房屋結構均會承受多種類型之載重。在本活動中，以放置鐵塊來模擬樓層所承受的垂直向載重，鐵塊放置規則說明如下：

5.1 每個鐵塊的重量以 635 公克計算。鐵塊的長、寬、高約分別為 6 公分、4.5 公分與 3 公分，並可能存在±2 公釐的尺寸誤差。在此設定除了作為泳池及相關機電設備的屋頂樓層之外，其餘一般樓層每平方公分樓地板面積必須承載 10 至 12 公克載重(記為 **wr**，由參賽隊伍自訂，不同樓層可有不同單位面積載重)，屋頂樓層則以每平方公分樓地板面積必須承載 14 至 16 公克載重(記為 **wt**，由參賽隊伍自訂)，各樓層鐵塊配置數量依樓地板面積進行計算。各樓層之鐵塊配置數量以公式(2)進行計算，計算所得塊數若有小數點則採四捨五入進位方式。

$$\text{一般樓層配置鐵塊數} : \text{Floor Area (cm}^2\text{)} \times \mathbf{wr} / 635 ; \text{wr}=10\sim 12 \quad \text{公式(2a)}$$

$$\text{屋頂層配置鐵塊數} : \text{Floor Area (cm}^2\text{)} \times \mathbf{wt} / 635 ; \text{wt}=14\sim 16 \quad \text{公式(2b)}$$

5.2 參賽模型之各樓層至少須配置依規則 5.1 計算所得之鐵塊數，且所有鐵塊均須滿足鐵塊安裝之相關規則(5.3~5.6)，否則將加計懲罰質量(參見表 1)。鐵塊數量於模型審查、經裁判確認後，即不可要求變更。

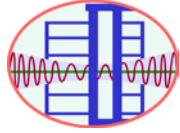

2017 抗震盃-地震工程模型製作國際競賽 大專組競賽規則

IDEERS2017-V1

2017-05-25

11 of 19

- 5.3 鐵塊須平放或立放於樓地板，但不可上下堆疊。
- 5.4 鐵塊必須安裝於大梁所圍之樓地板面積內，不可突出於樓板 ≥ 5 公釐，亦不可與柱或斜撐相接觸，否則視為結構的一部份，該樓層之淨高、淨空將以接觸點的最高位置進行計算。
- 5.5 鐵塊在模型被固定在振動台上時一併安裝，鐵塊僅可使用熱熔膠進行固定，不可使用其他材料如紙張、棉繩、橡皮筋等。
- 5.6 模型安裝完畢後，若發現下列情形，每一不符規定鐵塊將加計懲罰質量 50 克/塊，且該鐵塊不計入效率比計算：
- 5.6.1 鐵塊突出樓地板 ≥ 5 公釐。
 - 5.6.2 鐵塊接觸柱或斜撐構件。
 - 5.6.3 鐵塊上下堆疊放置。
 - 5.6.4 實際安裝鐵塊數與審查表不一致(安裝錯誤或未能完成安裝)。

範例：

樓層 Floor No.	面積 Floor Area (cm ²)	鐵塊數計算 Calculated Steel Blocks		實際配置鐵塊數 Actual Applied Steel Blocks	權重 Weighting
		Lower bound (wt=14g, wr=10g)	Upper bound (wt=16g, wr=12g)		
RFL	200	4	5	5	3
6FL	200	3	4	4	3
5FL	250	4	5	5	2
4FL	250	4	5	5	2
3FL	320	5	6	6	1
2FL	350	6	7	6	1

6. 評分規則:效率比 ER

本競賽主要評比依據為「效率比(ER: Efficiency Ratio)」，依模型效率比進行排名，效率比乃是將模型可承受最大加速度乘以總加權鐵塊數後，再除以模型建造材料質量(包含懲罰質量)，利用愈少材料抵抗愈大地震的隊伍其效率比則愈高，提高模型總加權鐵塊數亦可提高效率比，「效率比 ER」之計算公式詳細說明如下：

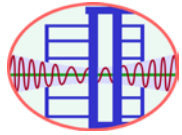
	2017 抗震盃-地震工程模型製作國際競賽 大專組競賽規則	IDEERS2017-V1
		2017-05-25
		12 of 19

$$ER(\text{Efficiency Ratio}) = \frac{I \cdot \sum W_i}{M_M - M_B + M_P} \quad \text{公式(3)}$$

其中，

I ：為模型能承受的 최대地震大小(gal)。

$\sum W_i$ ：為模型各樓層之總加權鐵塊數，各樓層之鐵塊權重如圖 3 所示，對於 2 樓、3 樓之鐵塊權重為 1；對於 4 樓及 5 樓，鐵塊權重為 2；對於 6 樓及以上的樓層，鐵塊權重為 3。

M_M ：為模型結構本身質量 (含底板，但不含鐵塊)。

M_B ：為模型底板質量 (底板於模型製作前已先秤重)。

M_P ：為違反模型製作規則的懲罰質量，計算規則如表 1 所列，非整數部份將按比例計算，有關懲罰質量的詳細計算，請參考模型審查表。

表 1 懲罰質量計算規則

規則	不符合以下規定者	懲罰質量
15.3	場地清潔及工具整理	500g
4.2.1 4.2.2	模型建築範圍與底板週邊淨空(≥ 3 cm)	500g
4.4.1	除 1 樓外，須有 4 個放置鐵塊之樓地板	500g
4.4.2	模型高度(模型： $45\text{cm} \leq H \leq 70\text{cm}$ ，總高度 $\leq 80\text{cm}$)	200g
4.5.1	模型總樓地板面積($1000\text{cm}^2 \leq A \leq 2000\text{cm}^2$) (不含 1 樓)	100g
4.8.6	模型 1 樓之內部淨空要求	500g
5.1 5.6	鐵塊安裝違規	50g/塊
4.6.1 4.6.2	各樓層之淨高(1FL $\geq 15\text{cm}$ ； $10\text{cm} \leq 1$ 樓以外之其餘樓層 $\leq 12\text{cm}$)	50g / cm
4.7.6 4.7.7	外部淨空 $\sum X_i / \sum L_i$ (1FL $>70\%$ ，OTHER FLRS $>45\%$)	10g / %
4.8.4	各樓層之內部淨空($\geq 5\text{cm}$)	100g / cm
4.5.1	各樓層樓地板面積(2-3FL： $\geq 250\text{cm}^2$ ；4FL-RFL： $\geq 150\text{cm}^2$)	5g / cm^2
4.5.2	模型 4 樓(4FL)及其以上所有樓層之樓地板面積須介於 3 樓(3FL)之樓地板面積的 60% 與 80% 之間。	10g / %

範例：某參賽隊伍在模型審查時秤重得知其模型質量為 750 克(M_M)，而底板質量於賽前已秤重得知為 275 克(M_B)，該隊因違反模型製作規則，經裁判審查發現一個樓層

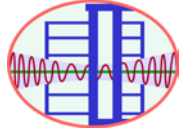

2017 抗震盃-地震工程模型製作國際競賽 大專組競賽規則

IDEERS2017-V1

2017-05-25

13 of 19

之淨高僅 9.6 公分，判定須加計懲罰質量 50 克(M_p)。該模型在 2、3、4、5、6、及頂層樓地板分別放置 6、6、5、5、4、5 塊鐵塊(詳第 11 頁範例)，並在測試中通過 700gal 測試(I)，但在緊接下來的 800gal 測試崩塌了，則該隊伍模型效率比 ER 為 78.67，計算式如下：

$$ER = \frac{I \cdot \sum W_i}{M_M - M_B + M_p} = \frac{700 \cdot (6 \cdot 1 + 6 \cdot 1 + 5 \cdot 2 + 5 \cdot 2 + 4 \cdot 3 + 5 \cdot 3)}{750 - 275 + 50} = 78.67$$

7. 參賽模型安裝注意事項

在進行模型抗震能力測試之前，主辦單位將會安排時間讓參賽隊伍自行將參賽模型安裝於振動台上，以及安裝鐵塊於模型上。

- 7.1 每一個參賽隊伍可自行選派兩名隊員，於振動台上負責該隊模型與鐵塊安裝的工作。模型與鐵塊安裝時間共計 20 分鐘。模型與鐵塊安裝是否牢固，由隊員自行負責。
- 7.2 主辦單位提供每隊二支螺絲起子與足夠的螺絲，供隊員將模型固定於振動台上。
- 7.3 主辦單位提供每隊一支熱熔槍與足夠的熱熔膠，供隊員將鐵塊固定於模型上。
- 7.4 除了主辦單位提供的工具與材料外，不得使用其它的工具或材料。
- 7.5 僅可進行模型安裝與鐵塊固定，不可補強模型本體結構。
- 7.6 於安裝模型與鐵塊時務必小心，以避免碰撞到已完成安裝之參賽模型或台上其他安裝隊員。
- 7.7 主辦單位於所有參賽隊伍安裝完畢後，為確保所有模型之安全，工作人員會再次檢核所有模型，並確定模型四角隅的安裝螺絲之鎖固是否牢靠，但其牢固責任仍依照規則 7.1，由該隊員自行負責，如發現參賽隊伍之模型於測試台測試過程中產生模型底板明顯鬆動不牢固導致被判定破壞者，該隊伍不得提出異議。
- 7.8 模型與鐵塊安裝完畢後，裁判將檢核各組模型，若發生下列情事且無法改正(包含時間不足以改正)，將受到一定程度之懲罰，例如，增加懲罰質量或不計入某些質量塊，情節嚴重者可能被取消排名資格：
 - 7.8.1 各樓層所安裝鐵塊數與模型審查表不一致。
 - 7.8.2 以熱熔膠將鐵塊與柱、斜撐相黏結。
 - 7.8.3 鐵塊突出樓地板 ≥ 5 公釐。

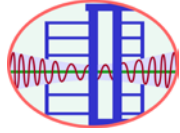

2017 抗震盃-地震工程模型製作國際競賽 大專組競賽規則

IDEERS2017-V1

2017-05-25

14 of 19



圖 12 模型於振動台之安裝方向示意圖

7.9 模型底板之其中一面已貼有方位標示貼紙，貼有方位標示貼紙之面須朝上，即模型須製作於該底板面之上；且於振動台安裝模型時，貼有方位標示貼紙之頂角須朝向實驗室之西北方，模型與振動台及控制室之方位，如圖 12 所示，可於現場詢問工作人員。

7.10 模型底板與振動台之固定方式採用金屬壓條鎖固，示意如圖 13，請注意鎖固框之孔位非對稱開孔，模型安裝時請注意鎖固框之方向。

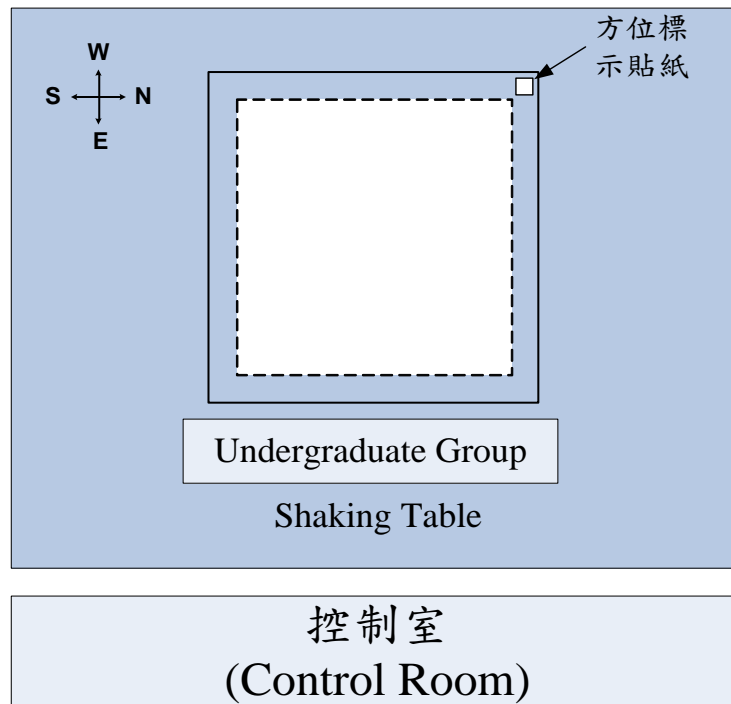

圖 13 固定底板之壓條鎖固框

	2017 抗震盃-地震工程模型製作國際競賽 大專組競賽規則	IDEERS2017-V1
		2017-05-25
		15 of 19

8. 抗震測試程序

所有參賽模型將同時安裝於本中心之地震模擬振動台上進行抗震能力測試，振動台產生人造地震將涵蓋各種頻率，每一次測試所產生的人工地震為雙向正弦波變頻運動，輸入之位移歷時及方向詳如圖 14 所示。人工地震之大小以該次測試歷時之加速度峰值(PGA)表示。

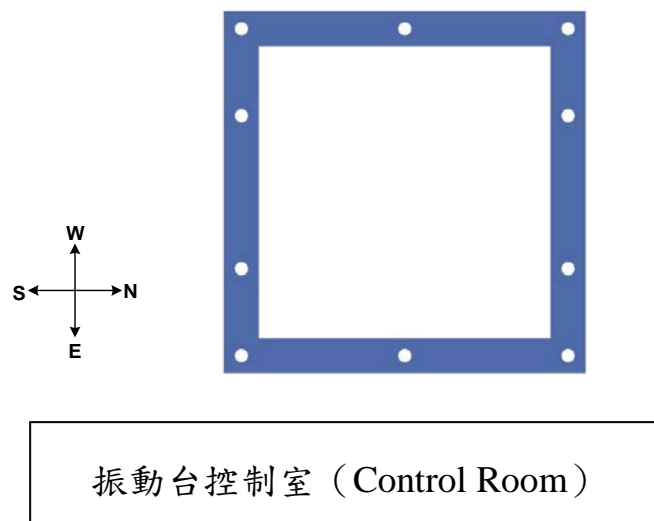
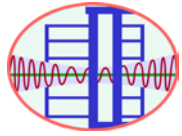
- 8.1 本競賽最多將進行 6 輪的抗震能力測試，將由小地震開始施加且逐次提高，其 PGA 值依序為 250gal、400gal、500gal、600gal、700gal、800gal。
- 8.2 若參賽模型通過 400gal 地震力測試(相當於七級地震強度)，參賽隊伍將可獲頒「耐震獎」肯定。
- 8.3 當參賽模型通過 600gal 地震力測試，始具效率比排名資格，而參賽模型必須通過 700gal 方可列入效率比排名之前三名。
- 8.4 本競賽使用之雙向人造地震歷時檔案，公佈於比賽網站，參賽隊伍可自行下載使用，
- 8.5 本競賽所稱之方位，以實驗室標示方位為準，實驗室標示方位及模型安裝方向詳見圖 12。



圖 14 輸入之位移歷時及方向



9. 模型破壞準則

在振動台測試中，一旦模型發生以下任一情形，該模型將被判定未通過該次地震力的測試，而模型一旦被判定未通過該次地震測試，則會在下一輪測試前移除。

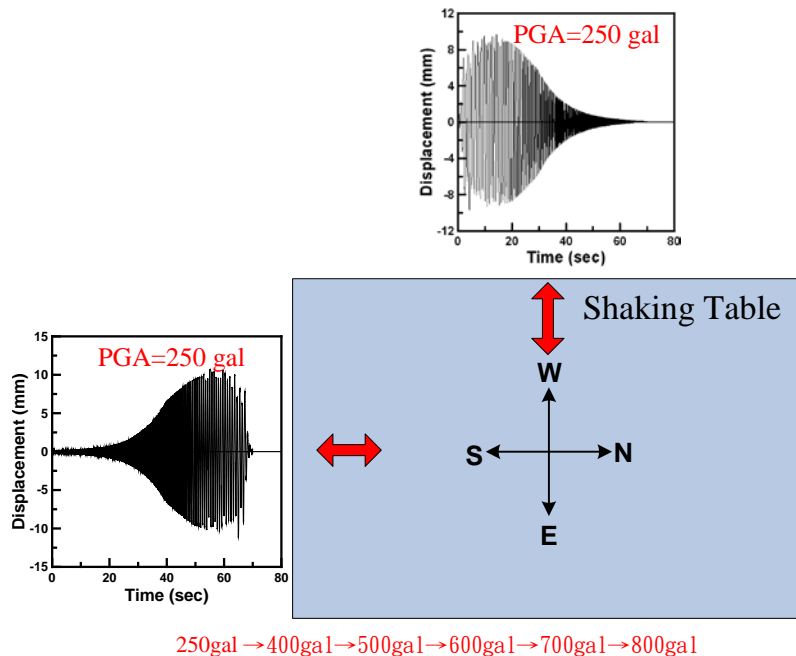
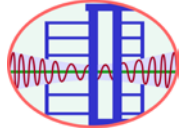
- 9.1 模型任何一樓層發生不穩定或崩塌。
- 9.2 鐵塊脫離、掉落或發生劇烈晃動。
- 9.3 半數或半數以上的柱子脫離底板。
- 9.4 模型最大傾斜投影位移量達 10 公分(包括 10 公分)。
- 9.5 模型底板產生明顯鬆動不牢固者。
- 9.6 其它經裁判團認定破壞者。

10. 模型安裝檢核框

主辦單位將提供每參賽隊伍一個固定底板之壓條鎖固框(如圖 13 所示)，以便參賽隊伍於模型製作過程中，可以隨時使用該模型檢核框由上向下套入模型來檢驗模型，以確保參賽模型可順利套入固定底板之壓條鎖固框。模型審查時，裁判將以此一檢核框進行參賽模型建築範圍檢核。



圖 15 設計理感展示空間限制說明

	2017 抗震盃-地震工程模型製作國際競賽	IDEERS2017-V1
	大專組競賽規則	2017-05-25
		17 of 19

11.設計理念展示作品製作

設計理念展示解說：每一參賽隊伍必須於賽前製作一式設計理念展示作品，該作品可採用三維立體結合靜、動態方式呈現，但其展示空間不得超過高度 35 公分、寬度 25 公分、縱深 25 公分的三維空間限制，如圖 15 所示。該展示作品應以描述該隊模型的設計理念與創意為主，「設計理念展示獎」的評選是以此為主要依據。各隊伍應於展示作品中標明學校/科系名稱，若展示作品有使用電子產品，其電力應由參賽隊伍自行負責，且競賽與設計理念作品展示期間，主辦單位不負任何保管電子產品等貴重物品之責，亦不提供電源用於設計理念作品展示。

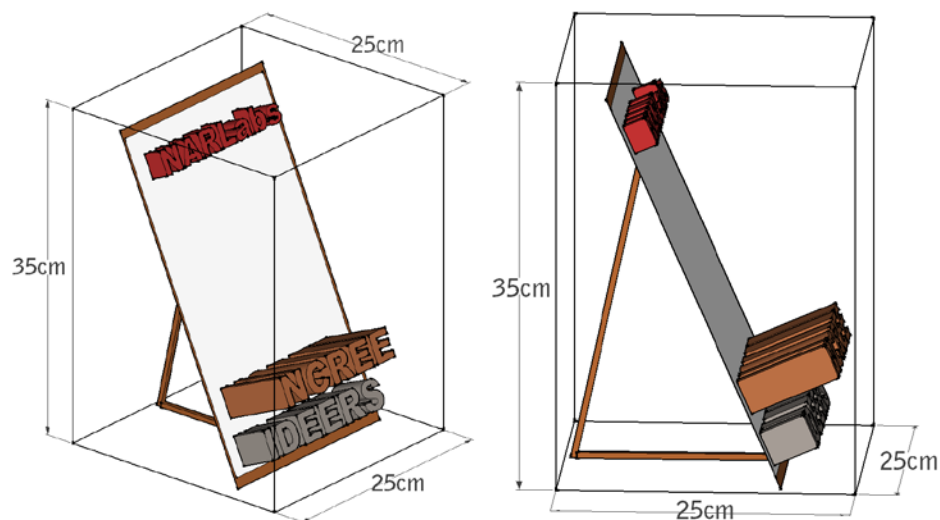
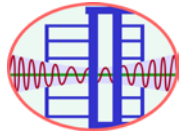
12.隊旗製作與安裝

各參賽隊伍之模型上須設計隊旗一面，且隊旗須於模型製作時間內完成安裝。小隊旗幟可預先繪製或於比賽現場繪製，旗幟形狀不限，但尺寸以不大於 A6 紙張大小(長 14.4 公分、寬 10.5 公分，A4 紙張的四分之一)為原則，於模型製作時間內，與大會提供之竹籤(不限定使用)組合並固定於模型上。

13.模型審查

下述審查程序是從本競賽第一天模型製作完成後、裁判查驗、第二天模型展示評選投票、至正式安裝於振動台與實際測試前之期間為之。

13.1 模型審查程序：

參賽隊伍模型製作完畢後，在下列流程中即開始持續進行模型審查：

(1)主持人叫號；(2)模型秤重；(3)接受裁判查驗並填寫完成模型審查表等資料；(4)模型及設計理念展示作品放至定位拍照；(5)模型及設計理念展示作品等依序放置展示台以進行特定獎項評選投票；(6)模型安裝至振動台準備進行測試。

13.2 接受裁判查驗時應備資料：

裁判查驗程序中，所有參賽隊伍應將已完成的(1)結構模型；(2)模型審查表；(3)樓地板面積計算表；(4)模型面積檢核框；(5)、設計理念展示作品等，由各參賽隊伍推派代表二人攜至指定裁判台。

13.3 模型審查程序進行中，裁判團可隨時依據競賽規則要求任一參賽隊伍修改其模型以符合規則或依不合規則之處議定罰則。而本競賽全程中，若裁判團對於參賽隊伍之模型審查結果有異議時，裁判團可針對該參賽隊伍之模型重新審查，所有參賽人員不得拒絕或提出異議。

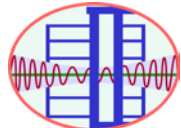
	2017 抗震盃-地震工程模型製作國際競賽 大專組競賽規則	IDEERS2017-V1
		2017-05-25
		18 of 19

14. 建築美觀獎、結構設計獎、設計理念展示獎評比項目說明

14.1 建築美觀獎：經由裁判團評選，其模型的建築外觀造型、基地與空間使用效能理念最佳的隊伍，最多取三隊，每隊頒發新台幣 5,000 元及每位隊員個人獎狀。評比項目與配分如下：

評分項目	比重	評分說明
建築外觀造型	70%	<ul style="list-style-type: none"> ● 建築外觀造型之美觀程度 ● 外觀設計之特色或創意度
基地與空間使用效能	30%	<ul style="list-style-type: none"> ● 模型內部空間配置之合理性與舒適度 ● 基地面積使用之合理性

14.2 結構設計獎：經由裁判團評選，其模型之結構設計、抗震構想與創意理念最佳的隊伍，最多取三隊，每隊頒發新台幣 5,000 元及每位隊員個人獎狀。評比項目與配分如下：

評分項目	比重	評分說明
結構設計概念	70%	<ul style="list-style-type: none"> ● 各類構材配置之合理性 ● 整體力量傳遞路徑之合理性
抗震構想與創意	30%	<ul style="list-style-type: none"> ● 抗震設計構想之合理性 ● 抗震設計之特色或創意度

14.3 設計理念展示獎：經由裁判團評選，以創意的展示手法，最能清楚介紹該隊模型設計理念的隊伍，最多取三隊，每隊頒發新台幣 3,000 元及每位隊員個人獎狀。評比項目與配分如下：

評分項目	比重	評分說明
設計理念介紹	60%	以能清楚說明該隊模型設計理念與特色之隊伍為佳
展示手法創意	40%	<ul style="list-style-type: none"> ● 展示呈現之活潑度 ● 展示手法之創意度

15. 特別注意事項

15.1 本年度競賽規則內容有重大變革，請參賽隊伍務必仔細研讀本競賽規則，本年度規則主要之重點項目包括：

15.1.1 今年度主辦單位提供每組參賽隊伍乙個 A3 大小之切割墊，以便於進行切割動作，並於組裝模型時提供 2 支螺絲起子以增進模型安裝效能。

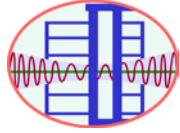

2017 抗震盃-地震工程模型製作國際競賽 大專組競賽規則

IDEERS2017-V1

2017-05-25

19 of 19

- 15.1.2 整體建築模型總高度不得超過 80 公分。
- 15.1.3 參賽模型必須通過 700gal 地震力測試，方可列入效率比排名之前三名。
- 15.1.4 取消模型檢核框，改用固定底板之壓條鎖固框作為模型安裝檢核框，參賽隊伍須於模型製作期間使用該檢核框以確認檢核鋼框可套入進行後續安裝於振動台上。
- 15.2 為節省裁判計算模型各層樓地板面積的時間，參賽隊伍必須在模型製作過程中至模型開始審查前，完成模型檢核表與樓層面積與質量塊數計算表各一份，讓負責裁判瞭解各樓層面積與質量塊數的計算方式及模型是否符合競賽規則等資訊，以供模型審查過程中作為裁判檢核之參考。
- 15.3 參賽隊伍於模型製作結束後，須將場地整理乾淨、工具排列整理，否則於模型審查時將被處以懲罰質量 500g。
- 15.4 為方便參賽隊伍與裁判快速檢核各樓層配置鐵塊數量，屋頂層及一般樓層之鐵塊數與樓地板面積對應範圍詳列如下兩表格。模型 2 樓(2FL)及 3 樓(3FL)之樓地板面積不得小於 250 平方公分，使用表格時請特別注意。

(a).屋頂層之鐵塊數與樓地板面積對應表

鐵塊數	面積下限	< 樓地板面積 <	面積上限
3	150	< 樓地板面積 <	158.75
4	150	< 樓地板面積 <	204.11
5	178.59	< 樓地板面積 <	249.46
6	218.28	< 樓地板面積 <	294.82
7	257.97	< 樓地板面積 <	320
8	297.66	< 樓地板面積 <	320

(b).一般樓層之鐵塊數與面積對應表

鐵塊數	面積下限	< 樓地板面積 <	面積上限
3	150	< 樓地板面積 <	222.25
4	185.21	< 樓地板面積 <	285.75
5	238.13	< 樓地板面積 <	349.25
6	291.04	< 樓地板面積 <	400
7	343.96	< 樓地板面積 <	400
8	396.88	< 樓地板面積 <	400

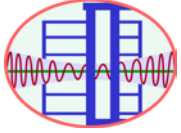

2017 抗震盃-地震工程模型製作國際競賽
大專組樓地板面積計算表

IDEERS2017

2017-05-25

1 of 2

樓層 Floor No.	樓地板面積 Floor Area (cm ²)	平面尺寸圖&面積試算 Floor Dimension Drawing & Floor Area Calculation
__FL		
__FL		
__FL		
__FL		

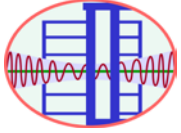

2017 抗震盃-地震工程模型製作國際競賽
大專組樓地板面積計算表

IDEERS2017

2017-05-25

2 of 2

__FL		
__FL		
__FL		
__FL		
總面積 Total		

2017 抗震盃大專組模型檢核表

隊伍編號			學校科系名稱		
模型結構本身質量 M_M)				g	審查者簽名
模型底板質量 M_B				g	
懲罰質量 M_P				g	
$M_M - M_B + M_P =$				g	
1. 是否完成場地清潔與工具整理?		懲罰質量(500g)		1FL	
<input type="checkbox"/> O.K. <input type="checkbox"/> N.G.					g
2. 模型建築範圍與底板週邊淨空($\geq 3\text{cm}$)		懲罰質量(500g)		11. 內部淨空($\geq 5\text{cm}$)	
cm		g		懲罰質量(100g/cm)	
3. 除 1 樓外, 須 4 個放置鐵塊之樓地板		懲罰質量(500g)		__FL	cm
<input type="checkbox"/> O.K. <input type="checkbox"/> N.G.				__FL	cm
4. 高度(模型: $45\text{cm} \leq H \leq 70\text{cm}$, 總高 $\leq 80\text{cm}$)		懲罰質量(200g)		5FL	cm
cm		g		4FL	cm
5. 模型總樓地板面積 ($1000\text{cm}^2 \leq A \leq 2000\text{cm}^2$) (不含 1 樓)		懲罰質量(100g)		3FL	cm
cm ²		g		2FL	cm
6. 模型 1 樓之內部淨空要求		懲罰質量(500g)		1FL	cm
<input type="checkbox"/> O.K. <input type="checkbox"/> N.G.				12. 各樓層之樓地板面積	
7. 鐵塊安裝違規		懲罰質量(50g/每塊)		懲罰質量(5g/cm ²)	
blocks		g		__FL	cm ² $\geq 150\text{cm}^2$
8. 樓地板面積退縮設計(模型 4FL 及其以上退縮為 3FL 的 60~80%)		懲罰質量(10g/%)		__FL	cm ² $\geq 150\text{cm}^2$
		g		5FL	cm ² $\geq 150\text{cm}^2$
9. 各樓層之淨高 (1FL $\geq 15\text{cm}$; 10cm \leq OTHER FLRS $\leq 12\text{cm}$)		懲罰質量(50g/cm)		4FL	cm ² $\geq 150\text{cm}^2$
__FL	cm	g		3FL	cm ² $\geq 250\text{cm}^2$
__FL	cm	g		2FL	cm ² $\geq 250\text{cm}^2$
5FL	cm	g		Total	cm ²
4FL	cm	g		13. 各樓層之質量鐵塊數	
3FL	cm	g		權重因子 Weighting	
2FL	cm	g		加權後塊數 Wi	
1FL	cm	g		__FL	x 3 =
10. 外部淨空 $\Sigma X_i / \Sigma L_i$ (1FL $> 70\%$, OTHER FLRS $> 45\%$)		懲罰質量(10g/1%)		__FL	x 3 =
	ΣL_i	ΣX_i	$\Sigma X_i / \Sigma L_i$	5FL	x 2 =
__FL			%	4FL	x 2 =
__FL			%	3FL	x 1 =
5FL			%	2FL	x 1 =
4FL			%	Total	$\Sigma W_i =$
3FL			%	單位:	
2FL			%	面積: 平方公分(cm ²)	
				長度和高度: 公分(cm)	
				質量: 公克(gram)	